

LISTINO

IT INFORMATION TECHNOLOGY

**NETWORK & TRANSMISSION
MEMORY-VIDEOCONFERENCE**

CONSULTA IL TUO DISTRIBUTORE PER LE SPECIALI
CONDIZIONI COMMERCIALI DI QUESTO LISTINO

Giu. 2023 Ver. 1.0

I PREZZI INDICATI SI INTENDONO IVA ESCLUSA

CONTENUTI

● NETWORK & TRANSMISSION	3
Access Switch	4
Aggregation Switch	7
Wireless Device	8
Accessori	11
● MEMORY	12
SSD Interni	13
SSD Portable	19
DRAM	20
Memory Card	21
Flash Drive USB	24
● VIDEOCONFERENCE	32
Telecamere - Webcam	33
Telecamere - All-in-Out	34
Telecamere PTZ / Speakerphone-Microfono Cablato	35
Speakerphone-Bluetooth / Cuffie con Microfono	36
Endpoint con PTZ / Endpoint Full-HD / Unità Multi-Controllo	37
Piattaforma Multi-Point	38

Access Switch

- Access switch per TVCC IP
- Trasmissione video non-blocking
- Ampio range di temperatura di esercizio
- Protezione dalle sovratensioni elevata



Vantaggi

Plug & Play

Basta collegare lo switch all'alimentazione ed è subito operativo. È compatibile con qualsiasi dispositivo di rete: PC, telecamere IP, stampanti... Grazie all'Auto-MDI/MDIX non ci sono problemi con i cavi.

Risparmio energetico

La tecnologia Energy Efficient Ethernet IEEE802.3az consente agli switch di regolare automaticamente il consumo energetico in base allo stato di collegamento e alla lunghezza del cavo, così da risparmiare energia e costi mantenendo performance eccellenti.

Rete Fast/Gigabit affidabile

Attraverso le porte 10/100 e 10/10/1000 Mbps puoi espandere facilmente la tua rete domestica o aziendale connettendo molteplici dispositivi.

Design compatto

La struttura di questi dispositivi è leggera e di dimensioni contenute, in modo da poterli installare ovunque in qualsiasi momento.

Schema applicativo

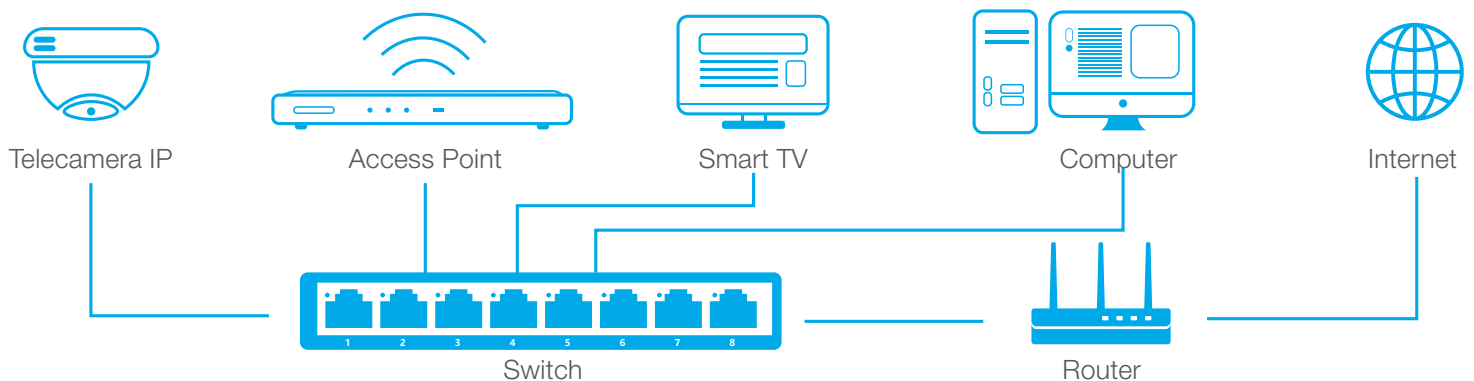

Scenari

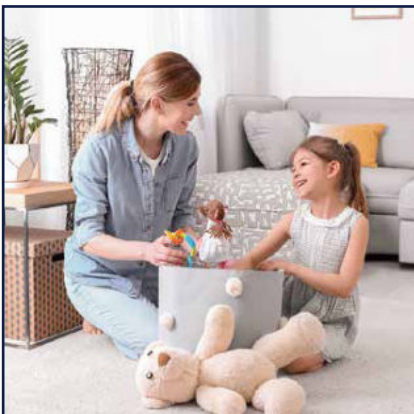

Abitazioni

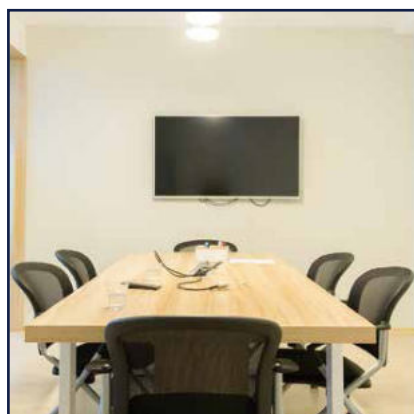

Meeting Room



Esercizi commerciali

PLASTIC

PFS3005-5ET-L-V2

M-0029621

Prezzo € 8,00

■ Dimensioni



■ Caratteristiche

Switch Layer 2 unmanaged con 5 porte 100 Mbps, capacità switching 1 Gbps, rate inoltro pacchetti 0.744 Mpps, 5 Vdc, alimentatore incluso, case in plastica

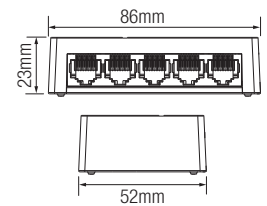
**PFS3008-8ET-L-V2**

M-0029758

Prezzo € 10,00

■ Dimensioni



■ Caratteristiche

Switch Layer 2 unmanaged con 8 porte 100 Mbps, capacità switching 1.6 Gbps, rate inoltro pacchetti 1.19 Mpps, 5 Vdc, case in plastica

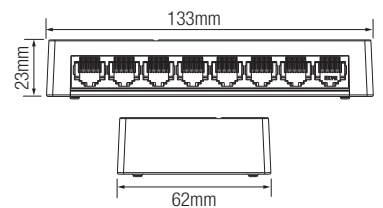
**PFS3005-5GT-L-V2**

M-0029622

Prezzo € 12,00

■ Dimensioni



■ Caratteristiche

Switch Layer 2 unmanaged con 5 porte Gigabit, capacità switching 10 Gbit, rate inoltro pacchetti 7.44 Mpps, 5 Vdc, alimentatore incluso, case in plastica

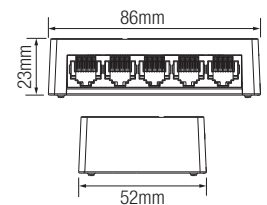
**PFS3008-8GT-L**

M-0015378

Prezzo € 19,00

■ Dimensioni



■ Caratteristiche

Switch Layer 2 unmanaged con 8 porte Gigabit, capacità switching 16 Gbps, rate inoltro pacchetti 11.9 Mpps, 5 Vdc, case in plastica

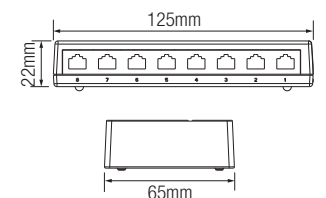
**PFS3008-8GT-L-V2**

M-0030210

Prezzo € 19,00

■ Dimensioni



■ Caratteristiche

Switch Layer 2 unmanaged con 8 porte Gigabit, capacità switching 16 Gbps, rate inoltro pacchetti 11.9 Mpps, 5 Vdc, alimentatore incluso, case in plastica

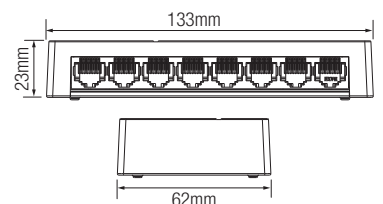

METAL

PFS3109-8ET

M-0026913

Prezzo € 27,00

■ Dimensioni



■ Caratteristiche

Switch Layer 2 unmanaged con 9 porte Ethernet (8 100 Mbps + 1 Gigabit uplink), capacità switching 3.6 Gbps, rate inoltro pacchetti 2.678 Mpps, 5 Vdc, alimentatore incluso, case in metallo

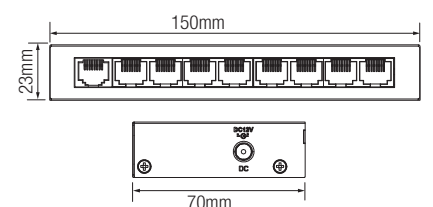

METAL

PFS3016-16GT-M

M-0022478

Prezzo € 62,00

Dimensioni



Caratteristiche

Switch Layer 2 unmanaged con 16 porte Gigabit Ethernet, capacità switching 32 Gbps, rate inoltro pacchetti 23.68 Mpps, case in metallo, 12 Vdc

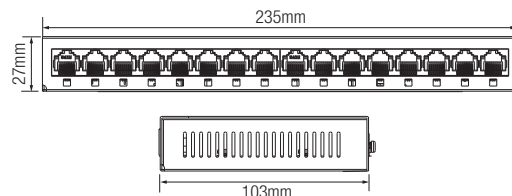

ENTERPRISE

AS4300-8GT2GF

M-0030119

Prezzo € 227,00

Dimensioni



Caratteristiche

Access switch L2/L2+ managed con 8 porte Gigabit Ethernet + 2 SFP 100 Mbps/1 Gbps, capacità switching 20 Gbps, rate inoltro pacchetti 15 Mpps, IRF2, alimentatore incluso

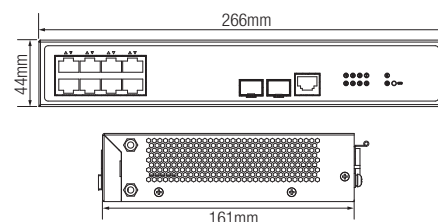

AS4300-24GT4GF

M-0030209

Prezzo € 376,00

Dimensioni



Caratteristiche

Access switch L2/L2+ managed con 24 porte Gigabit Ethernet + 4 SFP 100 Mbps/1 Gbps, capacità switching 56 Gbps, rate inoltro pacchetti 41.7 Mpps, IRF2, alimentatore incluso

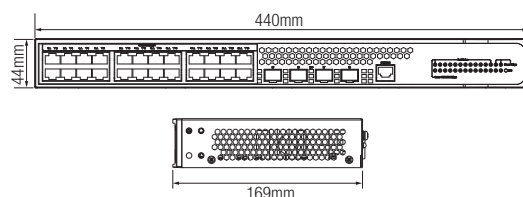

AS4300-48GT4GF

M-0030493

Prezzo € 697,00

Dimensioni



Caratteristiche

Access switch L2/L2+ managed con 48 porte Gigabit Ethernet + 4 SFP 100 Mbps/1 Gbps, capacità switching 104 Gbps, rate inoltro pacchetti 77.4 Mpps, IRF2, alimentatore incluso

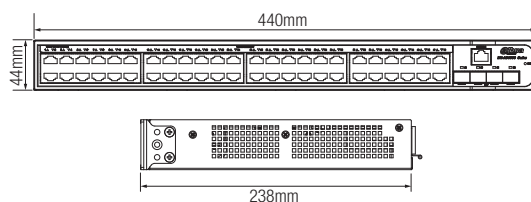

AGGREGATION SWITCH

L2+

S5500-24GF4XF-E

M-0015389

Prezzo € 1.291,00

Dimensioni



Caratteristiche

Switch L2+ managed 24 porte Gigabit (16 SFP / 8 Ethernet combo / 4 SFP+ 10 Gbps), capacità switching 336 Gbps, rate inoltro pacchetti 96 Mpps, 100-240 Vac <55 W, alimentatore incluso

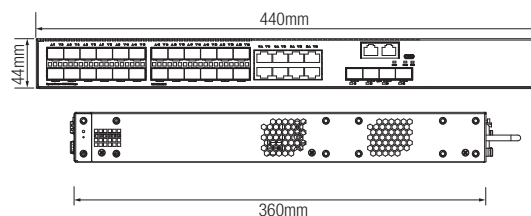

Wireless Device

- Applicazioni Point-to-Point, Point-to-Multi-point, Back-to-Back
- La tecnologia TDMA garantisce l'affidabilità del sistema
- Installazione e configurazione semplici
- Multi-lingua
- Piattaforma di gestione gratuita DWMS



EAP5212-C	M-0030454	Prezzo € 59,00
------------------	-----------	-----------------------



Caratteristiche

Access point wireless 5 (802.11a/n/ac) 2.4/5.8 G, MU-MIMO, potenza trasmissione <20 dBm, guadagno antenna <2.4 dBi

EAP6218-C	M-0030382	Prezzo € 83,00
------------------	-----------	-----------------------



Caratteristiche

Access point wireless 6 (802.11a/n/ac/ax) 2.4/5.8 G, MU-MIMO, guadagno antenna <4 dBi

EAP6218-W	M-0031558	Prezzo € 143,00
------------------	-----------	------------------------



Caratteristiche

Access point wireless 6 dual band 2.4/5 G, velocità 1800 Mbps, tecnologia MU-MIMO, guadagno antenna <2.9 dBi, alimentazione 12 Vdc/PoE, installazione a parete

EAP6218-O	M-0031559	Prezzo € 248,00
------------------	-----------	------------------------



Caratteristiche

Access point wireless 6 dual band 2.4/5 G da esterno IP67, velocità 1800 Mbps, tecnologia MU-MIMO, guadagno antenna <6 dBi, alimentazione PoE

EAP6230-C	M-0031094	Prezzo € 134,00
------------------	-----------	------------------------



Caratteristiche

Access point wireless 6 (802.11a/n/ac/ax) AX3000, banda 160 MHz, access rate 2.975 Gbps, 12 Vdc/PoE

ACCESS CONTROLLER WI-FI

INDOOR

EAC10-P	M-0031148	Prezzo € 123,00
----------------	-----------	------------------------



Caratteristiche

Access Controller wireless con 10 porte GE (8 porte PoE), LAN/WAN, PPTP VPN, L2TP VPN, gestione tramite interfaccia web, AP gestiti (default) 10, alimentazione 100-240 Vac

Dimensioni

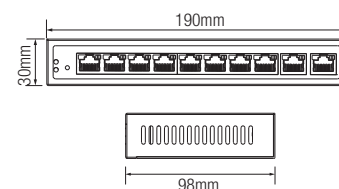

EAC64	M-0031149	Prezzo € 207,00
--------------	-----------	------------------------



Caratteristiche

Access Controller wireless 5 porte GE, LAN/WAN, PPTP VPN, L2TP VPN, AP gestiti (default) 64, alimentazione 100-240 Vac

Dimensioni

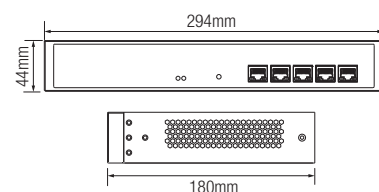

HOME WI-FI

WR5210-IDC

M-0019859

Prezzo € 41,00

■ Dimensioni



■ Caratteristiche

Router wireless dual-band 5/2.4 GHz, 1 porta WAN 1000 Mbps, 3 porte LAN 1000 Mbps, 128 MB RAM, portata trasmissione 150 m (in campo aperto), 12 Vdc <12 W

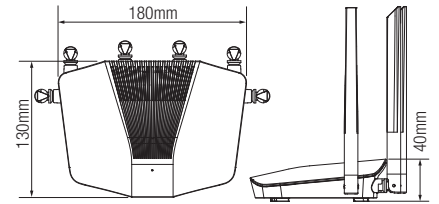

N3

M-0031122

Prezzo € 16,00

■ Dimensioni



■ Caratteristiche

Router wireless 2.4G (IEEE 802.11b/g/n), 1 porta WAN 100 Mbps, 3 porte LAN 100 Mbps, velocità wireless fino a 300 Mbps, 1 tasto WPS/reset, alimentazione 12 Vdc <3.2 W

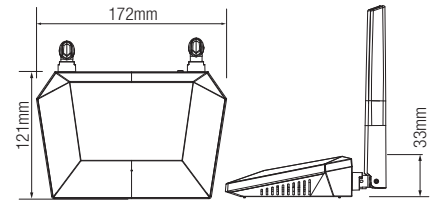

NC1800

M-0031026

Prezzo € 37,00

■ Dimensioni



■ Caratteristiche

Adattatore wireless Wi-Fi 6 2.4/5G 802.11b/g/n/ax 1800 Mbps, alimentazione tramite USB <4 W

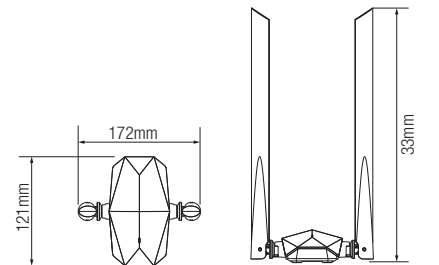

PLATFORM

ILS1000

M-0016031

Prezzo € 221,00

■ Dimensioni



■ Caratteristiche

iLinksView Network Management Platform

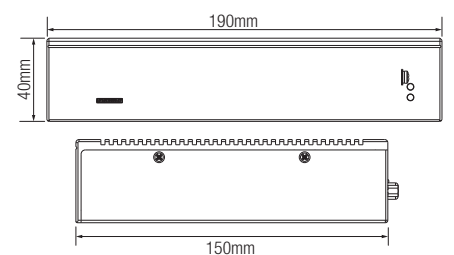

MIDSPAN PoE

TAM1GT1GT-30	M-0011098	Prezzo € 28,00
---------------------	-----------	-----------------------

**Caratteristiche**

Iniettore 2 porte Gigabit (1 PoE 30 W)

EXTENDER - TRASMETTITORI OTTICI

OTE103R	M-0008946	Prezzo € 56,00
----------------	-----------	-----------------------

**Caratteristiche**

Ricevitore media converter 100 Mbps su 1 fibra SM, attacco FC, portata 20 km

OTE103T	M-0008947	Prezzo € 56,00
----------------	-----------	-----------------------

**Caratteristiche**

Trasmettitore media converter 100 Mbps su 1 fibra SM, attacco FC, portata 20 km

MEMORY

① Contributo SIAE incluso nel prezzo



**SSD INTERNI - SSD PORTABLE - HDD
DRAM - MEMORY CARD - FLASH DRIVE USB**

Serie SSD-C800A*



Caratteristiche

Unità SSD SATA 2.5", capacità da 120G a 2TB, porta SATA 6 Gb/s, velocità lettura max. 550 MB/s, velocità scrittura max. 500 MB/s, memoria 3D NAND, S.M.A.R.T, TRIM, TBW da 50 a 800TB

Dimensioni: 100.2 × 69.9 × 7 mm - Peso: 40 gr.

Codice	*S120G	*S128G	*S240G	*S256G	*S480G
Metel	M-0019420	M-0020572	M-0019421	M-0020573	M-0019422
Capacità	120 GB	128 GB	240 GB	256 GB	480 GB
Unità	2.5"				
Porta	SATA 6 Gb/s				
Memoria	3D NAND				
Velocità Lettura	500 MB/s	500 MB/s	500 MB/s	550 MB/s	530 MB/s
Velocità Scrittura	400 Mb/s	400 Mb/s	450 Mb/s	460 Mb/s	500 Mb/s
Temp. d'esercizio	0°C ~ +70°C				
Temp. di stoccaggio	-40°C ~ +85°C				
TBW	50 TB	50 TB	100 TB	100 TB	150 TB
Prezzo	€ 16,00	€ 17,00	€ 29,00	€ 30,00	€ 52,00

Codice	*S500G	*S512G	*S960G	*S1TB	*S2TB
Metel	M-0020574	M-0027401	M-0019423	M-0030660	M-0030659
Capacità	500 GB	512 GB	960 GB	1 TB	2 TB
Unità	2.5"				
Porta	SATA 6 Gb/s				
Memoria	3D NAND				
Velocità Lettura	530 MB/s	550 MB/s	550 MB/s	550 MB/s	540 MB/s
Velocità Scrittura	500 Mb/s	470 Mb/s	490 Mb/s	500 Mb/s	460 Mb/s
Temp. d'esercizio	0°C ~ +70°C				
Temp. di stoccaggio	-40°C ~ +85°C				
TBW	200 TB	200 TB	310 TB	400 TB	800 TB
Prezzo	€ 58,00	€ 52,00	€ 97,00	€ 98,00	€ 199,00

Serie SSD-E800*

MOQ. 500 pz.



Caratteristiche

Unità SSD SATA 2.5", capacità da 128 a 512 GB, velocità lettura max. 550 MB/s, velocità scrittura max. 490 MB/s, memoria 3D TLC, TBW da 60 a 256 TB

Dimensioni: 100.2 × 69.9 × 7 mm - Peso: 40 gr.

Codice	*S128G	*S256G	*S512G
Metel	M-0019428	M-0019429	M-0019430
Capacità	128 GB	256 GB	512 GB
Unità	2.5"		
Porta	SATA 6 Gb/s		
Memoria	3D TLC		
Velocità Lettura	550 MB/s	550 MB/s	550 MB/s
Velocità Scrittura	410 Mb/s	470 Mb/s	490 Mb/s
Temp. d'esercizio	0°C ~ +70°C		
Temp. di stoccaggio	-40°C ~ +85°C		
TBW	60 TB	128 TB	256 TB
Prezzo	€ 17,00	€ 30,00	€ 52,00

Serie SSD-C800N*

MOQ. 500 pz.



Caratteristiche

SSD SATA M.2 2280, capacità da 256 a 1 TB, porta SATA 6 Gb/s, velocità lettura max. 530 MB/s, velocità scrittura max. 450/500 MB/s, memoria 3D NAND, S.M.A.R.T., TRIM, TBW da 100 a 400 TB

Dimensioni: 80 × 22 × 2.20 mm - Peso: 8 gr.

Codice	*256G	*512G	*1TB
Metel	M-0019425	M-0019426	M-0019424
Capacità	256 GB	512 GB	1 TB
Unità	M.2 2280		
Porta	SATA 6 Gb/s		
Memoria	3D NAND		
Velocità Lettura	530 MB/s	530 MB/s	530 MB/s
Velocità Scrittura	450 Mb/s	450 Mb/s	500 Mb/s
Temp. d'esercizio	0°C ~ +70°C		
Temp. di stoccaggio	-40°C ~ +85°C		
TBW	100 TB	200 TB	400 TB
Prezzo	€ 30,00	€ 53,00	€ 128,00

Serie SSD-E900*



Caratteristiche

SSD PCIe Gen 3.0x4, capacità da 128 GB a 1 TB, 3D NAND, velocità lettura max. 1250/2000 MB/s, velocità scrittura max. 1600 MB/s, TBW da 80 a 512 TB

Dimensioni: 80 × 23 × 4.8 mm - Peso: 8 gr.

Codice	*N128G	*SN256G	*N512G	*N1TB
Metel	M-0030240	M-0019432	M-0019433	M-0019431
Capacità	128 GB	256 GB	512 GB	1 TB
Unità	M.2 2280			
Porta	PCIe Gen 3.0 x 4			
Memoria	3D NAND			
Velocità Lettura	1250 MB/s	2000 MB/s	2000 MB/s	2000 MB/s
Velocità Scrittura	650 Mb/s	1050 Mb/s	1450 Mb/s	1600 Mb/s
Temp. d' esercizio	0°C ~ +70°C			
Temp. di stoccaggio	-40°C ~ +85°C			
TBW	80 TB	128 TB	256 TB	512 TB
Prezzo	€ 25,00	€ 38,00	€ 60,00	€ 111,00

Serie SSD-C900A*

MOQ. 500 pz.

Caratteristiche

SSD PCIe Gen 3.0x4, capacità da 500 a 2000 GB, 3D NAND, velocità lettura max. 2500/3000 MB/s, velocità scrittura max. 1000/1800 MB/s, TBW da 200 a 800 TB

Dimensioni: 80 × 22 × 3.6 mm - Peso: 8 gr.

Codice	*N500G	*AN1000G	*N2000G
Metel	M-0029694	M-0029695	M-0029696
Capacità	500 GB	1000 GB	2000 GB
Unità	M.2 2280		
Porta	PCIe Gen 3.0 x 4		
Memoria	3D NAND		
Velocità Lettura	2500 MB/s	2500 MB/s	3000 MB/s
Velocità Scrittura	1000 Mb/s	1800 Mb/s	1800 Mb/s
Temp. d' esercizio	0°C ~ +70°C		
Temp. di stoccaggio	-40°C ~ +85°C		
TBW	200 TB	400 TB	800 TB
Prezzo	€ 70,00	€ 112,00	€ 211,00

Serie SSD-C900V*

MOQ. 500 pz.



Caratteristiche

SSD NVMe M.2 2280, capacità da 256 GB a 1 TB, Pcle Gen 3.0x4, velocità lettura max. 3400 MB/s, velocità scrittura max. 3000 MB/s, memoria 3D TLC, S.M.A.R.T., TRIM, TBW da 128 a 512 TB

Dimensioni: 80 × 23 × 4.8 mm - Peso: 8 gr.

Codice	*N256G	*N512G	*N1TB
Metel	M-0019427	M-0016006	M-0015938
Capacità	256 GB	512 GB	1 TB
Unità	M.2 2280		
Porta	PCIe Gen 3.0 x 4		
Memoria	3D TLC		
Velocità Lettura	3000 MB/s	3200 MB/s	3400 MB/s
Velocità Scrittura	1450 Mb/s	2500 Mb/s	3000 Mb/s
Temp. d'esercizio	0°C ~ +70°C		
Temp. di stoccaggio	-40°C ~ +85°C		
TBW	128 TB	256 TB	512 TB
Prezzo	€ 42,00	€ 70,00	€ 119,00

Serie SSD-C970*

MOQ. 100 pz.



Caratteristiche

SSD PCIe Gen 4.0x4, capacità da 256 GB a 1 TB, 3D NAND velocità lettura max. 5000 MB/s, velocità scrittura max. 4700 MB/s, TBW da 500 a 2000 TB

Dimensioni: 80 × 22 × 2.25 mm - Peso: 8 gr.

Codice	*N256G	*N512G	*N1TB
Metel	M-0021423	M-0021424	M-0021420
Capacità	256 GB	512 GB	1 TB
Unità	M.2 2280		
Porta	PCIe Gen 4.0 × 4		
Memoria	3D NAND		
Velocità Lettura	4600 MB/s	5000 MB/s	5000 MB/s
Velocità Scrittura	1400 Mb/s	2800 Mb/s	4700 Mb/s
Temp. d'esercizio	0°C ~ +70°C		
Temp. di stoccaggio	-40°C ~ +85°C		
TBW	500 TB	1000 TB	2000 TB
Prezzo	€ 52,00	€ 84,00	€ 135,00

SSD-C970 Pro

MOQ. 50 pz.



Caratteristiche

SSD PCIe Gen 4.0x4, capacità da 1 TB, 3D TLC, velocità lettura max. 7400 MB/s, velocità scrittura max. 5200 MB/s, TBW 500 TB

Dimensioni: 80 × 22 × 3.6 mm - Peso: 8 gr.

Codice	SSD-C970PN1TB
Metel	M-0029697
Capacità	1 TB
Unità	M.2 2280
Porta	PCIe Gen 4.0 x 4
Memoria	3D TLC
Velocità Lettura	7400 MB/s
Velocità Scrittura	5200 Mb/s
Temp. d'esercizio	0°C ~ +70°C
Temp. di stoccaggio	-40°C ~ +85°C
TBW	500 TB
Prezzo	€ 229,00

Serie SSD-S820G*



Caratteristiche

Unità SSD SATA 2.5" specifico per videosorveglianza, capacità da 512 GB a 2 TB, velocità lettura max. 530 MB/s, velocità scrittura max. 460 MB/s, TBW da 1000 a 4000 TB

Dimensioni: 100.2 × 69.9 × 7 mm - Peso: 40 gr.

Codice	*S512G	*S1TB	*S2TB
Metel	M-0027532	M-0027531	M-0027534
Capacità	512 GB	1 TB	2 TB
Unità	2.5"		
Porta	6 Gb/s SATA		
Memoria	3D NAND		
Velocità Lettura	530 MB/s	480 MB/s	480 MB/s
Velocità Scrittura	460 Mb/s	460 Mb/s	440 Mb/s
Temp. d'esercizio	0°C ~ +70°C		
Temp. di stoccaggio	-40°C ~ +85°C		
TBW	1000 TB	2000 TB	4000 TB
Prezzo	€ 113,00	€ 218,00	€ 404,00

Serie SSD-S820N*

Su richiesta



Caratteristiche

SSD SATA M.2 specifico per videosorveglianza, capacità da 512 GB a 1 TB, velocità lettura max. 550 MB/s, velocità scrittura max. 460 MB/s, TBW 1000/2000 TB

Dimensioni: 80 × 22 × 2.20 mm - Peso: 8 gr.

Codice	*512G-G1YTTANN8	*1TB-G1YTTANN8
Metel	M-0030776	M-0030361
Capacità	512 GB	1 TB
Unità	M.2 2280	
Porta	6Gb/s	
Memoria	3D NAND	
Velocità Lettura	550 MB/s	490 MB/s
Velocità Scrittura	460 Mb/s	460 Mb/s
Temp. d' esercizio	0°C ~ +70°C	
Temp. di stoccaggio	-40°C ~ +85°C	
TBW	1000 TB	2000 TB
Prezzo	€ 109,00	€ 213,00



Serie PSSD-T70-*

MOQ. 50 pz.



■ Caratteristiche

Unità SSD portatile, capacità da 500 GB a 2 TB, velocità lettura max. 510 MB/s, velocità scrittura max. 490 MB/s, USB 3.2 Gen2, Type-C, TBW da 310 a 1240 TB

Dimensioni: 89 × 51 × 9 mm - Peso: 48.5 gr.

Codice	*500G	*1TB	*2TB
Metel	M-0029733	M-0029734	M-0030777
Capacità	500 GB	1 TB	2 TB
Protocollo di interfaccia	USB3.2 Gen2 Type-C		
Velocità Lettura	510 MB/s		
Velocità Scrittura	490 Mb/s		
Temp. d' esercizio	0°C ~ +50°C		
Temp. di stoccaggio	-20°C ~ +70°C		
TBW	310 TB	620 TB	1240 TB
Prezzo	€ 89,00	€ 150,00	€ 271,00

Serie eHDD-E10

MOQ. 100 pz.



■ Caratteristiche

Hard Disk esterno allo stato solido E10, capacità 1/2 TB, velocità lettura/scrittura max. 140 MB/s, colore grigio/blu

Dimensioni: 123.5 × 78 × 19 mm - Peso: 225 gr.

Codice	eHDD-E10-1T	eHDD-E10-2T
Metel	M-0017234	M-0017235
Capacità	1 TB	2 TB
File System	NTFS	
Compatibilità	Windows XP/7/8/8.1/10, Linux 2.6, o MAC OS 10.6 e successivi	
Velocità Lettura	140 MB/s	
Velocità Scrittura	140 Mb/s	
Temp. d' esercizio	0°C ~ +60°C	
Temp. di stoccaggio	-40°C ~ +85°C	
Prezzo	€ 97,00	€ 140,00

Serie DDR-C160*

MOQ. 50 pz.

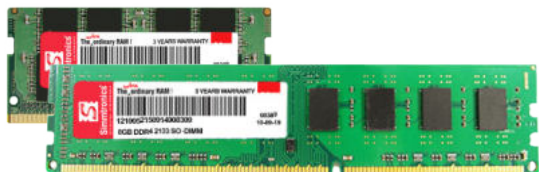

Caratteristiche

Modulo memoria DDR3 per laptop / PC desktop, frequenza 1600 MHz, 4/8 GB, SODIMM / UDIMM

Codice	*S4G16	*S8G16	*U8G16
Metel	M-0016138	M-0016139	M-0016140
Capacità	4 GB	8 GB	8 GB
Frequenza	1600 MHz		
Prezzo	€ 18,00	€ 29,00	€ 29,00

Serie DDR-C300S*

MOQ. 50 pz.



Caratteristiche

Modulo memoria DDR4 per laptop, frequenza 2666/3200 MHz, 4/8 GB, SODIMM

Codice	*4G26	*8G26	*8G32
Metel	M-0030779	M-0016136	M-0027545
Capacità	4 GB	8 GB	8 GB
Frequenza	2666 MHz		3200 MHz
Prezzo	€ 24,00	€ 39,00	€ 32,00

Serie DDR-C300U*

MOQ. 50 pz.



Caratteristiche

Modulo memoria DDR4 per PC desktop, frequenza 2666/3200 MHz, 8/16/32 GB, UDIMM

Codice	*4G26	*8G26	*16G26	*8G32	*16G32	*32G32
Metel	M-0030449	M-0016135	M-0016137	M-0027544	M-0027511	M-0029840
Capacità	4 GB	8 GB	16 GB	8 GB	16 GB	32 GB
Frequenza	2666 MHz			3200 MHz		
Prezzo	€ 19,00	€ 36,00	€ 100,00	€ 32,00	€ 64,00	€ 297,00

Serie TF-C100/*

MOQ. 500 pz.



Caratteristiche

Micro SD Card da 32 a 512 GB, velocità lettura max. 100 MB/s, velocità scrittura max. 80 MB/s, classe velocità C10, U1/ U3, V10/V30, TBW da 16 a 100 TB

Dimensioni: 15 × 11 × 1 mm - Peso: 0.33 gr.

Codice	*32GB	*64GB	*128GB	*256GB	*512GB
Metel	M-0029727	M-0029728	M-0029729	M-0029730	M-0029731
Capacità	32 GB	64 GB	128 GB	256 GB	512 GB
Velocità Lettura	100 MB/s				
Velocità Scrittura	28 MB/s	38 MB/s	48 MB/s	40 MB/s	80 MB/s
Classe Velocità	C10/U1/V10	C10/U3/V30			
File System	FAT32	exFAT			
Temp. d' esercizio	0°C ~ +70°C				
Temp. di stoccaggio	-25°C ~ +85°C				
TBW	16 TB	33 TB	66 TB	50 TB	100 TB
Prezzo	€ 9,00	€ 12,00	€ 18,00	€ 29,00	€ 83,00

Serie TF-L100-*

SU RICHIESTA



Caratteristiche

Micro SD Card da 32 a 256 GB specifica per videosorveglianza, velocità lettura max. 100 MB/s, velocità scrittura max. 80 MB/s, classe velocità C10, U1/U3, V10/V30, A1, TBW da 10 a 128 TB

Dimensioni: 15 × 11 × 1 mm - Peso: 0.33 gr.

Codice	*32GB	*64GB	*128GB	*256GB
Metel	M-0030773	M-0030774	M-0030775	M-0027547
Capacità	32 GB	64 GB	128 GB	256 GB
Velocità Lettura	100 MB/s			
Velocità Scrittura	30 MB/s	40 MB/s	50 MB/s	80 MB/s
Classe Velocità	C10/U1/V10/A1	C10/U3/V30/A1		
File System	FAT32	exFAT		
Temp. d' esercizio	0°C ~ +70°C			
Temp. di stoccaggio	-25°C ~ +85°C			
TBW	10 TB	32 TB	64 TB	128 TB
Prezzo	€ 10,00	€ 16,00	€ 21,00	€ 37,00

Serie TF-P100/*



Caratteristiche

Micro SD Card da 32 a 512 GB specifica per videosorveglianza, velocità lettura max. 100 MB/s, velocità scrittura max. 90 MB/s, classe velocità C10, U3, V30, TBW da 20 a 264 TB

Dimensioni: 15 × 11 × 1 mm - Peso: 0.33 gr.

Codice	*32GB	*64GB	*128GB	*256GB	*512GB
Metel	M-0029732	M-0015328	M-0015329	M-0015841	M-0029735
Capacità	32 GB	64 GB	128 GB	256 GB	512 GB
Velocità Lettura	100 MB/s				
Velocità Scrittura	40 MB/s	60 MB/s	90 MB/s	90 MB/s	60 MB/s
Classe Velocità	C10/U3/V30				
File System	FAT32	exFAT			
Temp. d' esercizio	0°C ~ +70°C				
Temp. di stoccaggio	-25°C ~ +85°C				
TBW	20 TB	33 TB	66 TB	132 TB	264 TB
Prezzo	€ 13,00	€ 17,00	€ 24,00	€ 39,00	€ 95,00

Serie TF-W100-*



Caratteristiche

Micro SD Card da 32 a 256 GB specifica per videosorveglianza, velocità lettura max. 100 MB/s, velocità scrittura max. 85 MB/s, classe velocità C10, U1/U3, V10/V30, TBW da 85 a 680 TB

Dimensioni: 15 × 11 × 1 mm - Peso: 0.33 gr.

SU RICHIESTA

Codice	*32GB	*64GB	*128GB	*256GB
Metel	M-0027611	M-0027535	M-0027533	M-0027612
Capacità	32 GB	64 GB	128 GB	256 GB
Velocità Lettura	100 MB/s			
Velocità Scrittura	85 MB/s	45 MB/s	75 MB/s	85 MB/s
Classe Velocità	C10/U1/V10	C10/U3/V30		
File System	FAT32	exFAT		
Temp. d' esercizio	-25°C ~ +85°C			
Temp. di stoccaggio	-40°C ~ +85°C			
TBW	85 TB	170 TB	340 TB	680 TB
Prezzo	€ 14,00	€ 23,00	€ 34,00	€ 68,00

Serie SD-H100-*

SU RICHIESTA



Caratteristiche

SD Card da 32 a 256 GB specifica per videosorveglianza, velocità lettura max. 100 MB/s, velocità scrittura max. 90 MB/s, TBW da 85 a 670 TB

Dimensioni: 32 × 24 × 2.1 mm - Peso: 2 gr.

Codice	*32GB	*64GB	*128GB	*256GB
Metel	M-0027610	M-0027609	M-0027608	M-0028889
Capacità	32 GB	64 GB	128 GB	256 GB
Velocità Lettura	100 MB/s			
Velocità Scrittura	25 MB/s	50 MB/s	90 MB/s	90 MB/s
Classe Velocità	C10/U1/V10	C10/U3/V30		
File System	FAT32	exFAT		
Temp. d'esercizio	-25°C ~ +85°C			
Temp. di stoccaggio	-40°C ~ +85°C			
TBW	85 TB	170 TB	340 TB	680 TB
Prezzo	€ 16,00	€ 28,00	€ 53,00	€ 101,00



Serie USB-U106-20-*

MOQ. 500 pz.



Caratteristiche

Flash drive USB 2.0 da 4 a 64 GB, Type A, velocità lettura max. 10-25 MB/s, velocità scrittura max. 3-10 MB/s, case in metallo argento

Dimensioni: 40.4 × 12.25 × 4.65 mm - Peso: 5.7 gr.

Codice	*4GB	*8GB	*16GB	*32GB	*64GB
Metel	M-0030569	M-0029698	M-0029699	M-0029700	M-0029701
Intefaccia	USB 2.0				
Capacità	4 GB	8 GB	16 GB	32 GB	64 GB
Velocità Lettura	10-25 MB/s				
Velocità Scrittura	3-10 MB/s				
Sistema Compatibile	Windows 7/8/10; macOS10.15 e successivi; Linux 2.4.x e successivi				
File System	FAT32				exFAT
Temp. d'esercizio	0°C ~ +60°C				
Temp. di stoccaggio	-20°C ~ +70°C				
Prezzo	€ 3,00	€ 4,00	€ 6,00	€ 8,00	€ 12,00

Serie USB-U106-30-*

MOQ. 500 pz.



Caratteristiche

Flash drive USB 3.0 da 16 a 128 GB, Type A, velocità lettura max. 40-70 MB/s, velocità scrittura max. 9-25 MB/s, case in metallo argento

Dimensioni: 40.4 × 12.25 × 4.65 mm - Peso: 5.7 gr.

Codice	*16GB	*32GB	*64GB	*128GB
Metel	M-0015242	M-0015330	M-0015331	M-0015332
Interfaccia	USB 3.0			
Capacità	16 GB	32 GB	64 GB	128 GB
Velocità Lettura	40-70 MB/s			
Velocità Scrittura	9-25 MB/s			
Sistema Compatibile	Windows 7/8/10; macOS10.15; Linux 2.4.x e successivi			
File System	FAT32		exFAT	
Temp. d'esercizio	0°C ~ +60°C			
Temp. di stoccaggio	-20°C ~ +70°C			
Prezzo	€ 7,00	€ 10,00	€ 14,00	€ 28,00

Serie USB-U116-20-*

MOQ. 500 pz.



Caratteristiche

Flash drive USB 2.0 da 8 a 64 GB, Type A, velocità lettura max. 10-25 MB/s, velocità scrittura max. 3-10 MB/s

Dimensioni: 58.3 × 19.6 × 10.8 mm - Peso: 23 gr.

Codice	*8GB	*16GB	*32GB	*64GB
Metel	M-0029702	M-0029703	M-0029704	M-0029705
Intefaccia	USB 2.0			
Capacità	8 GB	16 GB	32 GB	64 GB
Velocità Lettura	10-25 MB/s			
Velocità Scrittura	3-10 MB/s			
Sistema Compatibile	Windows 7/8/10; macOS10.15; Linux 2.4.x e successivi			
File System	FAT32			exFAT
Temp. d'esercizio	0°C ~ +60°C			
Temp. di stoccaggio	-20°C ~ +70°C			
Prezzo	€ 4,00	€ 6,00	€ 8,00	€ 12,00

Serie USB-U126-20-*

MOQ. 500 pz.



Caratteristiche

Flash drive USB 2.0 da 4 a 32 GB, Type A, velocità lettura max. 8-25 MB/s, velocità scrittura max. 4-10 MB/s

Dimensioni: 53.4 × 21 × 8.8 mm - Peso: 4.7 gr.

Codice	*4GB	*8GB	*16GB	*32GB
Metel	M-0029706	M-0029707	M-0029708	M-0029709
Intefaccia	USB 2.0			
Capacità	4 GB	8 GB	16 GB	32 GB
Velocità Lettura	8-25 MB/s			
Velocità Scrittura	4-10 MB/s			
Sistema Compatibile	Windows 7/8/10; MacOS 10.5; Linux 2.4.x; Android 7.0 o successivi			
File System	FAT32			
Temp. d'esercizio	0°C ~ +60°C			
Temp. di stoccaggio	-20°C ~ +70°C			
Prezzo	€ 3,00	€ 4,00	€ 6,00	€ 8,00

Serie USB-U126-30-*

MOQ. 500 pz.



Caratteristiche

Flash drive USB 3.2 Gen1 da 16 a 64 GB, Type A, velocità lettura max. 15-150 MB/s, velocità scrittura max. 6-100 MB/s

Dimensioni: 53.4 × 21 × 8.8 mm - Peso: 4.7 gr.

Codice	*16GB	*32GB	*64GB
Metel	M-0029710	M-0029711	M-0029712
Intefaccia	USB3.2 Gen1		
Capacità	16 GB	32 GB	64 GB
Velocità Lettura	15-150 MB/s		
Velocità Scrittura	6-100 MB/s		
Sistema Compatibile	Windows 7/8/10; MacOS 10.5; Linux 2.4.x; Android 7.0 o successivi		
File System	FAT32	FAT32	exFAT
Temp. d'esercizio	0°C ~ +60°C		
Temp. di stoccaggio	-20°C ~ +70°C		
Prezzo	€ 7,00	€ 10,00	€ 14,00

Serie USB-U156-20-*

MOQ. 500 pz.



Caratteristiche

Flash drive USB 2.0 da 8 a 32 GB, Type A, velocità lettura max. 10-25 MB/s, velocità scrittura max. 3-10 MB/s, case in metallo grigio

Dimensioni: 41.1 × 14.8 × 6.7 mm - Peso: 8 gr.

Codice	*8GB	*16GB	*32GB
Metel	M-0022615	M-0023714	M-0026904
Intefaccia	USB2.0		
Capacità	8 GB	16 GB	32 GB
Velocità Lettura	10-25 MB/s		
Velocità Scrittura	3-10 MB/s		
Sistema Compatibile	Windows 7/8/10; MacOS 10.5; Linux 2.4.x o successivi		
File System	FAT32		
Temp. d'esercizio	0°C ~ +60°C		
Temp. di stoccaggio	-20°C ~ +70°C		
Prezzo	€ 5,00	€ 6,00	€ 8,00

Serie USB-U156-32-*

MOQ. 500 pz.



Caratteristiche

Flash drive USB 3.2 Gen1 da 32 a 128 GB, Type A, velocità lettura max. 30-110 MB/s, velocità scrittura max. 8-45 MB/s, case in metallo grigio

Dimensioni: 41.1 × 14.8 × 6.7 mm - Peso: 8 gr.

Codice	*32GB	*64GB	*128GB
Metel	M-0019684	M-0019685	M-0019683
Intefaccia	USB3.2 Gen1		
Capacità	32 GB	64 GB	128 GB
Velocità Lettura	30-110 MB/s		
Velocità Scrittura	8-45 MB/s		
Sistema Compatibile	Windows 7/8/10; MacOS 10.5; Linux 2.4.x o successivi		
File System	FAT32	exFAT	
Temp. d'esercizio	0°C ~ +60°C		
Temp. di stoccaggio	-20°C ~ +70°C		
Prezzo	€ 10,00	€ 14,00	€ 26,00

Serie USB-U166-31-*

MOQ. 500 pz.



Caratteristiche

Flash drive USB 3.2 Gen1 da 32/64 GB, Type A, velocità lettura max. 15-150 MB/s, velocità scrittura max. 6-100 MB/s

Dimensioni: 19.6 × 15.2 × 7.2 mm - Peso: 2.2 gr.

Codice	*32GB	*64GB
Metel	M-0029713	M-0029714
Intefaccia	USB3.2 Gen1	
Capacità	32 GB	64 GB
Velocità Lettura	15-150 MB/s	
Velocità Scrittura	6-100 MB/s	
Sistema Compatibile	Windows 7/8/10; MacOS 10.5; Linux 2.4.x; Android 7.0 o successivi	
File System	FAT32	exFAT
Temp. d'esercizio	0°C ~ +60°C	
Temp. di stoccaggio	-20°C ~ +70°C	
Prezzo	€ 12,00	€ 17,00

Serie USB-U176-20-*

MOQ. 500 pz.



Caratteristiche

Flash drive USB 2.0 da 8 a 32 GB, Type A, velocità lettura max. 8-25 MB/s, velocità scrittura max. 4-10 MB/s

Dimensioni: 54 × 18.7 × 7.3 mm - Peso: 4.5 gr.

Codice	*8GB	*16GB	*32GB	*64GB
Metel	M-0029715	M-0029716	M-0029717	M-0028182
Intefaccia	USB 2.0			
Capacità	8 GB	16 GB	32 GB	64 GB
Velocità Lettura	8-25 MB/s			
Velocità Scrittura	4-10 MB/s			
Sistema Compatibile	Windows 7/8/10; MacOS 10.5; Linux 2.4.x; Android 7.0 o successivi			
File System	FAT32			exFAT
Temp. d'esercizio	0°C ~ +60°C			
Temp. di stoccaggio	-20°C ~ +70°C			
Prezzo	€ 5,00	€ 6,00	€ 9,00	€ 12,00

Serie USB-U176-31-*

MOQ. 500 pz.



Caratteristiche

Flash drive USB 3.2 Gen1 da 32 a 256 GB, Type A, velocità lettura max. 15-150 MB/s, velocità scrittura mx. 6-100 MB/s

Dimensioni: 54 × 18.7 × 7.3 mm - Peso: 4.5 gr.

Codice	*32GB	*64GB	*128GB	*256GB
Metel	M-0029718	M-0029719	M-0029720	M-0028183
Intefaccia	USB3.2 Gen1			
Capacità	32 GB	64 GB	128 GB	256 GB
Velocità Lettura	15-150 MB/s			
Velocità Scrittura	6-100 MB/s			
Sistema Compatibile	Windows 7/8/10; MacOS 10.5; Linux 2.4.x; Android 7.0 o successivi			
File System	FAT32	exFAT		
Temp. d'esercizio	0°C ~ +60°C			
Temp. di stoccaggio	-20°C ~ +70°C			
Prezzo	€ 10,00	€ 14,00	€ 24,00	€ 34,00

Serie USB-P629-32-*

MOQ. 500 pz.



■ Caratteristiche

Flash drive USB 3.2 Gen1 da 32 a 256 GB, Type A e Type C, velocità lettura max. 20-150 MB/s, velocità scrittura max. 6-100 MB/s, case in metallo grigio

Dimensioni: 67.3 × 18.2 × 12.8 mm - Peso: 28 gr.

Codice	*32GB	*64GB	*128GB	*256GB
Metel	M-0028757	M-0026905	M-0026906	M-0029721
Intefaccia	USB3.2 Gen1			
Capacità	32 GB	64 GB	128 GB	256 GB
Velocità Lettura	20-150 MB/s			
Velocità Scrittura	6-100 MB/s			
Sistema Compatibile	Windows 7/8/10; MacOS 10.5; Linux 2.4.x o successivi			
File System	FAT32	exFAT		
Temp. d'esercizio	0°C ~ +60°C			
Temp. di stoccaggio	-20°C ~ +70°C			
Prezzo	€ 12,00	€ 16,00	€ 25,00	€ 37,00

Serie USB-P639-32-*

MOQ. 500 pz.



■ Caratteristiche

Flash drive USB 3.2 Gen1 da 32 a 128 GB, Type A e Type C, velocità lettura max. 20-150 MB/s, velocità scrittura max. 6-100 MB/s, case in metallo grigio

Dimensioni: 38.2 × 14.4 × 9.2 mm - Peso: 11 gr.

Codice	*32GB	*64GB	*128GB
Metel	M-0024483	M-0025161	M-0023149
Intefaccia	USB3.2 Gen1		
Capacità	32 GB	64 GB	128 GB
Velocità Lettura	20-150 MB/s		
Velocità Scrittura	6-100 MB/s		
Sistema Compatibile	Windows 7/8/10; MacOS 10.5; Linux 2.4.x o successivi		
File System	FAT32	exFAT	
Temp. d'esercizio	0°C ~ +60°C		
Temp. di stoccaggio	-20°C ~ +70°C		
Prezzo	€ 13,00	€ 19,00	€ 34,00

Serie USB-S806-32-*

MOQ. 500 pz.



Caratteristiche

Flash drive USB 3.2 Gen2 da 128 a 512 GB, Type A, velocità lettura max. 520/540 MB/s, velocità scrittura max. 460/520 MB/s, case in metallo grigio

Dimensioni: 69 × 20 × 7.5 mm - Peso: 33 gr.

Codice	*128GB	*256GB	*512GB
Metel	M-0029722	M-0029723	M-0029724
Intefaccia	USB3.2 Gen2		
Capacità	128 GB	256 GB	512 GB
Velocità Lettura	520 GB		540 GB
Velocità Scrittura	460 GB		520 GB
Sistema Compatibile	Windows 7/8/10; MacOS 10.5; Linux 2.4.x o successivi		
File System	exFAT		
Temp. d'esercizio	0°C ~ +50°C		
Temp. di stoccaggio	-20°C ~ +70°C		
Prezzo	€ 43,00	€ 63,00	€ 91,00

Serie USB-S809-32-*

MOQ. 500 pz.



Caratteristiche

Flash drive USB 3.2 Gen2 da 128/256 GB, Type A e Type C, velocità lettura max. 520 MB/s, velocità scrittura max. 460 MB/s, case in metallo grigio

Dimensioni: 69 × 20 × 7.5 mm - Peso: 33 gr.

Codice	*128GB	*256GB
Metel	M-0029725	M-0029726
Intefaccia	USB3.2 Gen2	
Capacità	128 GB	256 GB
Velocità Lettura	520 GB	
Velocità Scrittura	460 GB	
Sistema Compatibile	Windows 7/8/10; MacOS 10.5; Linux 2.4.x; Android o successivi	
File System	exFAT	
Temp. d'esercizio	0°C ~ +50°C	
Temp. di stoccaggio	-20°C ~ +70°C	
Prezzo	€ 48,00	€ 63,00

A series of horizontal dashed lines for writing notes.

VIDEOCONFERENCE



TELECAMERE WEBCAM - TELECAMERE ALL-IN-ONE
TELECAMERE PTZ - SPEAKERPHONE MICROFONO
CABLATO - SPEAKERPHONE BLUETOOTH - CUFFIE CON
MICROFONO - ENDPOINT PTZ - ENDPOINT FULL HD
UNITA' MULTICONTROLLO - PIATTAFORMA MULTIPOINT

TELECAMERE - WEBCAM

Modello	HTI-UC390
Metel	M-0020584
Prezzo	€ 264,00

Webcam 8 MP, sensore CMOS 1/2.8", ottica M12 2.2 mm, campo visivo 110°, 2/3DNR, microfono (4 m) integrato, 1 porta USB 2.0 alimentazione tramite USB 5 Vdc <5 W



4K UHD

Dimensioni

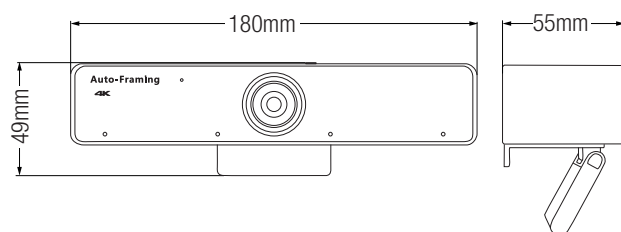

Modello	HTI-UC325
Metel	M-0016195
Prezzo	€ 47,00

Webcam 2 MP, sensore CMOS 1/2.8", ottica M8 3 mm, campo visivo 86°, 2/3DNR, microfono (3 m) integrato, 1 porta USB 2.0 alimentazione tramite USB 5 Vdc <1 W



Dimensioni

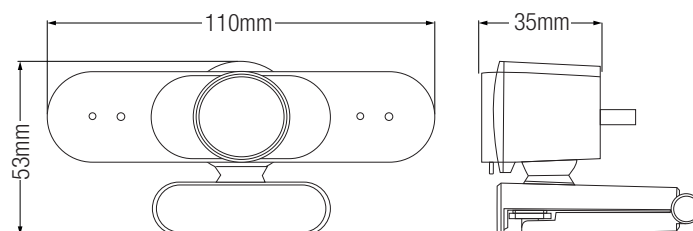

Modello	HTI-UC320
Metel	M-0016194
Prezzo	€ 33,00

Webcam 2 MP, sensore CMOS 1/2.8", ottica M8 3 mm, campo visivo 86°, 2/3DNR, microfono (3 m) integrato, 1 porta USB 2.0 alimentazione tramite USB 5 Vdc <1 W

Modello	HTI-UC300
Metel	M-0020583
Prezzo	€ 22,00

Webcam 2 MP, sensore CMOS 1/2.9", ottica M8 3 mm, campo visivo 85°, 2/3DNR, microfono (3 m) integrato, 1 porta USB 2.0 alimentazione tramite USB 5 Vdc <2 W



Dimensioni

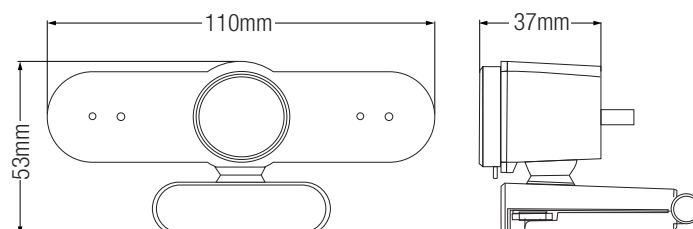

TELECAMERE - ALL-IN-ONE

Modello	VCS-C5A0
Metel	M-0020585
Prezzo	€ 945,00

Telecamera USB 4K per videoconferenze, sensore CMOS 1/2.5", zoom 5x, campo visivo 121° (DFOV)/110° (HFOV)/75° (VFOV), tripode inclinabile integrato ($\pm 15^\circ$), H.264, 2/3DNR, microfono (6 m) e speaker 96 dB integrati, 1 uscita HDMI 1.4b, 1 porta USB 3.0 type C, 1 porta USB 2.0 type A, Bluetooth 5.0, blocco Kensington, alimentazione 12 Vdc

Dimensioni



4K UHD

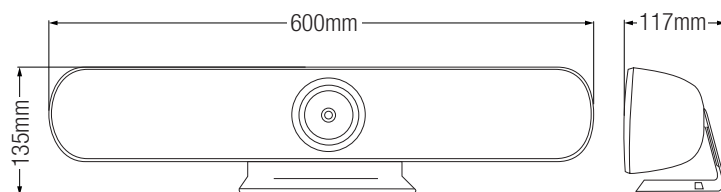

Modello	VCS-C4B0
Metel	M-0028835
Prezzo	€ 248,00

Torretta USB con telecamera 2 MP e speaker integrati, sensore CMOS 1/2.9", ottica M12-P0.5 2.9 mm, campo visivo 110°, 2/3DNR, microfono 4 unità MEMS (4 m) integrato, 1 porta USB 2.0 Type-C, alimentazione tramite USB 5 Vdc <2.5 W

Dimensioni

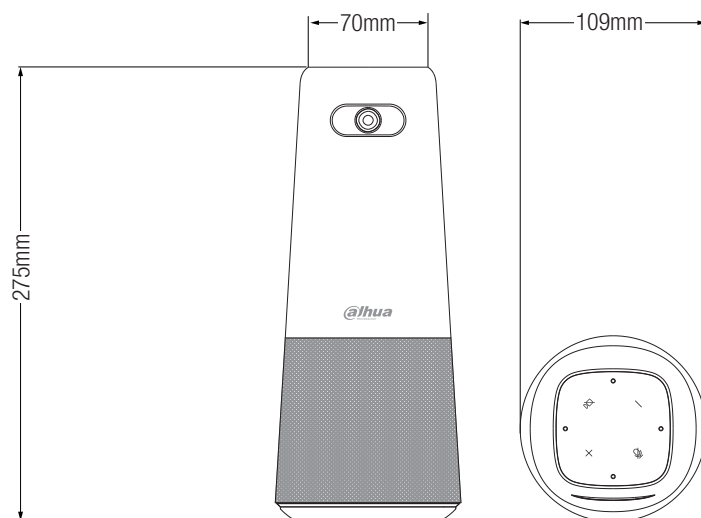

TELECAMERE - PTZ

Modello	VCS-C7A0
Metel	M-0030319
Prezzo	€ 1.837,00

Telecamera PTZ 2.1 MP per videoconferenze, sensore CMOS 1/2.8", ottica 3.9~46.8 mm, zoom 12x, campo visivo 6.55°~73°, PAN -120°~+120°/TILT -30°~+30°, 1 HDMI, 1 3G SDI, 1 CVBS/HDCVI, 2 RS232/RS485, 1 porta LAN, protocollo VISCA, alimentazione 12 Vdc <32 W



Dimensioni

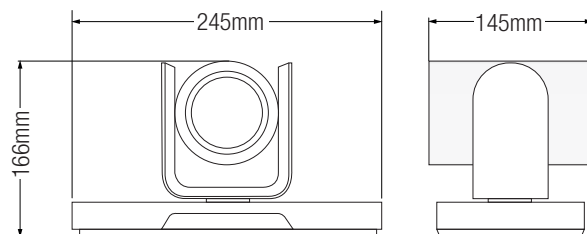

Modello	VCS-C5B0
Metel	M-0016193
Prezzo	€ 564,00

Telecamera PTZ USB 2.13 MP per videoconferenze, sensore CMOS 1/2.8", ottica 4.7~47 mm, zoom 10x, campo visivo 6.43°~60.9°, PAN -90°~+90°/TILT -20°~+20°, H.264, 2/3DNR, microfono (6 m) integrato, 1 porta USB 3.0/2.0, alimentazione 12 Vdc



Dimensioni

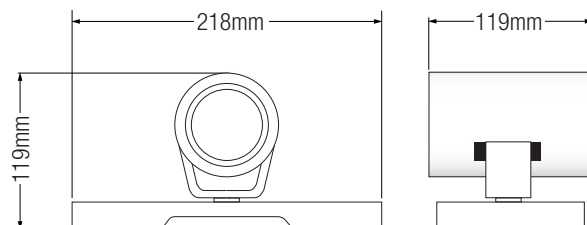

SPEAKERPHONE - MICROFONO CABLATO

Modello	VCS-MCA300
Metel	M-0020586
Prezzo	€ 362,00

Microfono digitale omnidirezionale cablato per videoconferenze, raggio di raccolta 6 metri, frequenza campionamento 48 KHz, sensibilità -36 dB, 3 livelli in cascata, USB 2.0, alimentazione tramite USB



Dimensioni

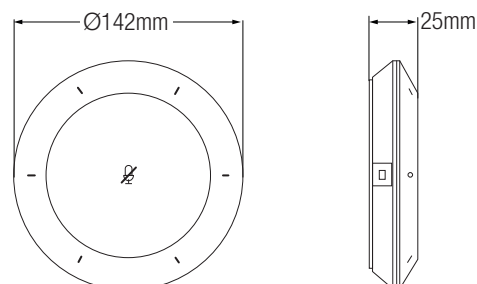

SPEAKERPHONE - BLUETOOTH

Modello	VCS-MCA400
Metel	M-0020588
Prezzo	€ 196,00

Speakerphone omnidirezionale per videoconferenze, raggio di raccolta 4 metri, USB Type-C, Bluetooth, 1 livello in cascata, alimentazione tramite USB, batteria al litio integrata



Accessori

AC200

M-0030664

Cavo di collegamento

€ 14,00



Dimensioni

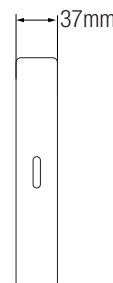
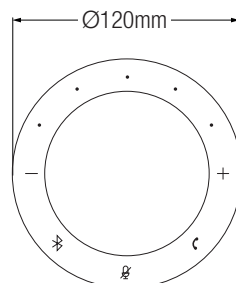

Modello	VCS-MCA450
Metel	M-0030284
Prezzo	€ 116,00

Speakerphone omnidirezionale per videoconferenze, raggio di raccolta 5 metri, USB Type-C, Bluetooth, alimentazione tramite USB, batteria al litio integrata



Dimensioni

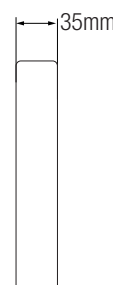
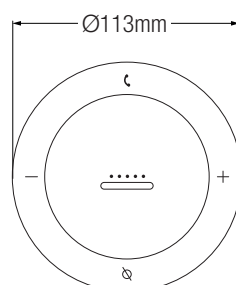

CUFFIE CON MICROFONO

Modello	VCS-ER200
Metel	M-0027510
Prezzo	€ 93,00

Cuffie con microfono cablate plug & play, doppio microfono direzionale e omnidirezionale, eliminazione rumore AI, frequenza 100 Hz~10 kHz + 20 Hz ~ 20 kHz, volume speaker 118 ±2 dB a 1 mW, pulsantiera su cavo (tasto pausa, chiamata, muto, volume up/down), indicatore di stato, lunghezza cavo USB 4 m, alimentazione tramite USB 5V <5 W



Dimensioni

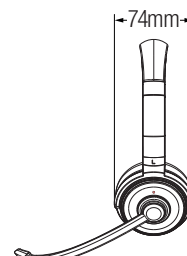
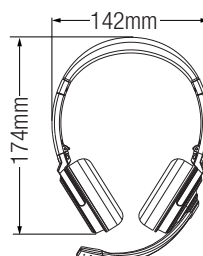

ENDPOINT CON PTZ

Modello	VCS-TS51A0
Metel	M-0025918
Prezzo	€ 6.669,00

Endpoint con PTZ per videoconferenze, 2 MP, risoluzione 1080p @60fps, zoom ottico 12x, campo visivo 73°, H.265, codifica audio OPUS, frequenza campionamento 48 KHz



Dimensioni

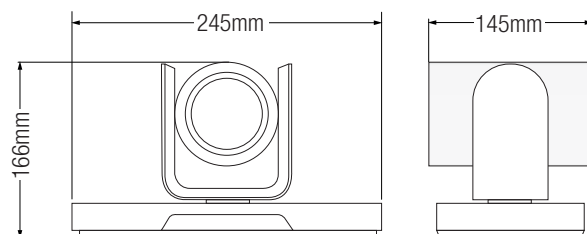

ENDPOINT FULL-HD

Modello	VCS-TS52A0
Metel	M-0029852
Prezzo	€ 11.202,00

Endpoint per videoconferenze Full-HD, H.265, codec audio OPUS, video: 2 HDMI, 1 3G-SDI, 1 CVBS, 1 HDCVI, 1 HDMI/DVI/VGA/YPbPr, audio: 2 XLR, 2 RCA, 1 6.35 mm, 1 DH-AI, 1 HDMI, 2 porte Gigabit LAN, 1 porta USB, 2 porte RS232/RS485, alimentazione 12 Vdc <60 W



Dimensioni

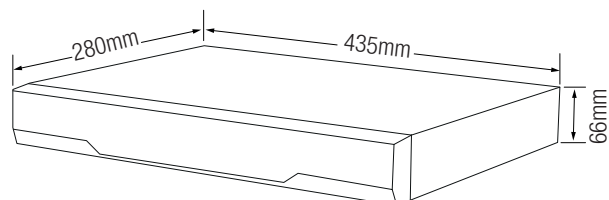

UNITÀ MULTI-CONTROLLO

Modello	VCS-MPC95F-4K
Metel	M-0030286
Prezzo	€ 42.485,00

Unità multi-controllo per videoconferenze, supporto fino a 2 business board e 80 siti, 1080 @30fps, hot swap, espandibile in cascata



Dimensioni

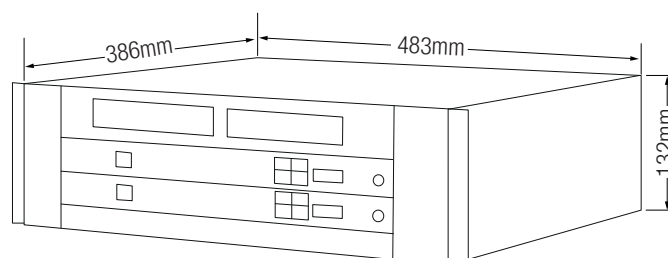

PIATTAFORMA MULTI-POINT

Modello	VCS-MCU95F0-4K
Metel	M-0029851
Prezzo	€ 32.629,00

Piattaforma di gestione per videoconferenze Full-HD, H.265, codec audio OPUS, interfacce: 4 HDMI, 2 USB 3.0, 1 porta USB seriale, 1 porta Gigabit LAN di gestione, 4 porte Giabit LAN, 2 SSD 256 GB, 3U, alimentazione ridondante 1+1 800 W Hot-swap



Dimensioni

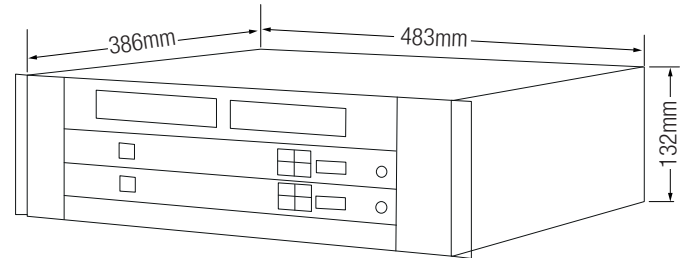

CARATTERISTICHE

DIMENSIONI COMPATTE

Le webcam Dahua sono progettate per ridurre al minimo l'ingombro. Dimensioni compatte, campo visivo molto ampio e altissima risoluzione regalano agli utenti un'esperienza di videoconferenza eccezionale anche negli spazi più angusti.



DESIGN TUTTO-IN-UNO

L'integrazione di telecamera, microfono e speaker in un unico dispositivo rende le telecamere USB All-in-one Dahua l'ideale per sale meeting di medie dimensioni grazie anche a facilità di utilizzo, risoluzione UHD, ampio campo visivo ed elevata qualità audio/video.

MASSIMA FLESSIBILITÀ

Per soddisfare i requisiti delle sale conferenze più estese ci sono i modelli della serie Conference. La telecamera PTZ può essere controllata da remoto regolando angolazione e ampiezza del campo visivo. Grazie alla tecnologia anti-vibrazione elettronica l'immagine è sempre stabile.

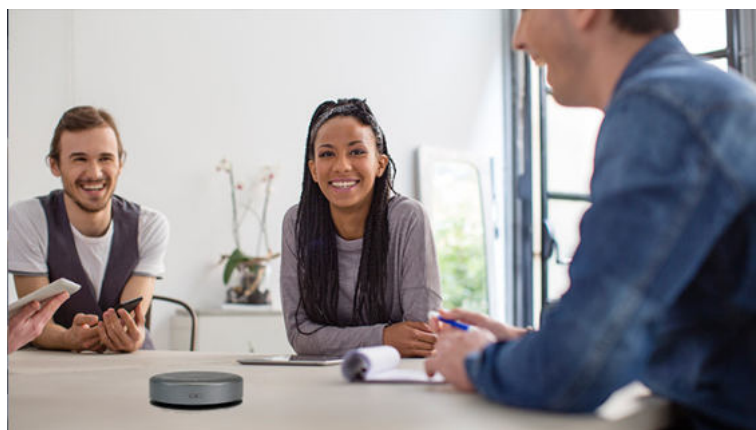

SUONO CRISTALLINO

I prodotti Mic & Speaker offrono la massima versatilità in termini di design ed effetti sonori per adattarsi al meglio in ogni ambiente, dalla cameretta più piccola alle meeting room più affollate, garantendo sempre conversazioni chiare.





...QUALITY BY DESIGN

Distribuito da



>>> **DH PARTNER APP**
SCARICA LA NOSTRA APP UFFICIALE 

 Google Play  App Store

* Design e specifiche sono soggette a modifiche senza preavviso.

Listino IT 03-2023_V.1.0



DAHUA TECHNOLOGY ITALY

Via Cesare Cantù, 8/10 - 20092 Cinisello Balsamo (MI)

Tel: +39 02 99912900

Email: info.italy@dahuatech.com

www.dahuasecurity.com/it



© Dahua Technology, All rights reserved